

PIANTA PIANO TERRA - LAYOUT ARREDI \_ RAPP. 1:100

INTEGRAZIONE E COMPLETAMENTO IMPIANTI ESISTENTI

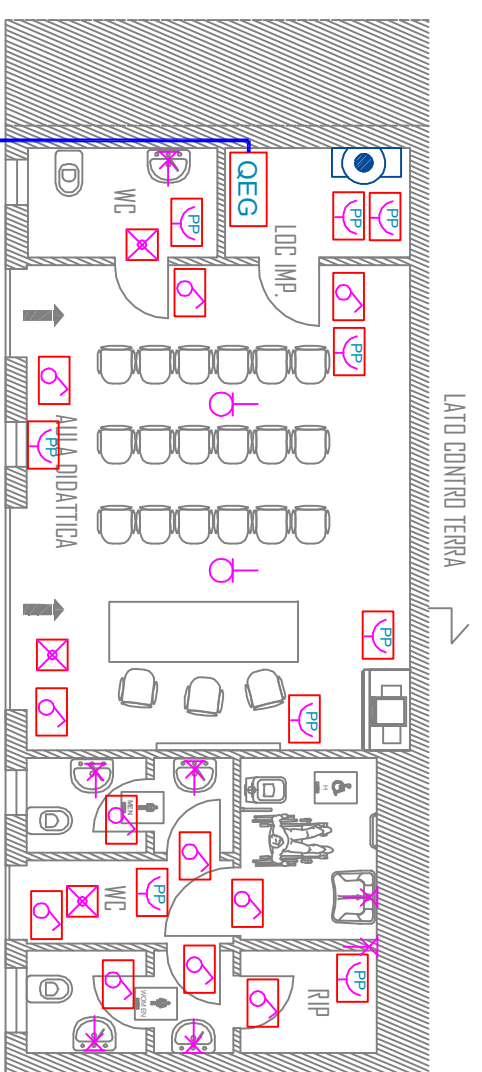

SCHEMA IMPIANTO ELETTRICO \_ RAPP. 1:100

INTEGRAZIONE E COMPLETAMENTO IMPIANTI ESISTENTI

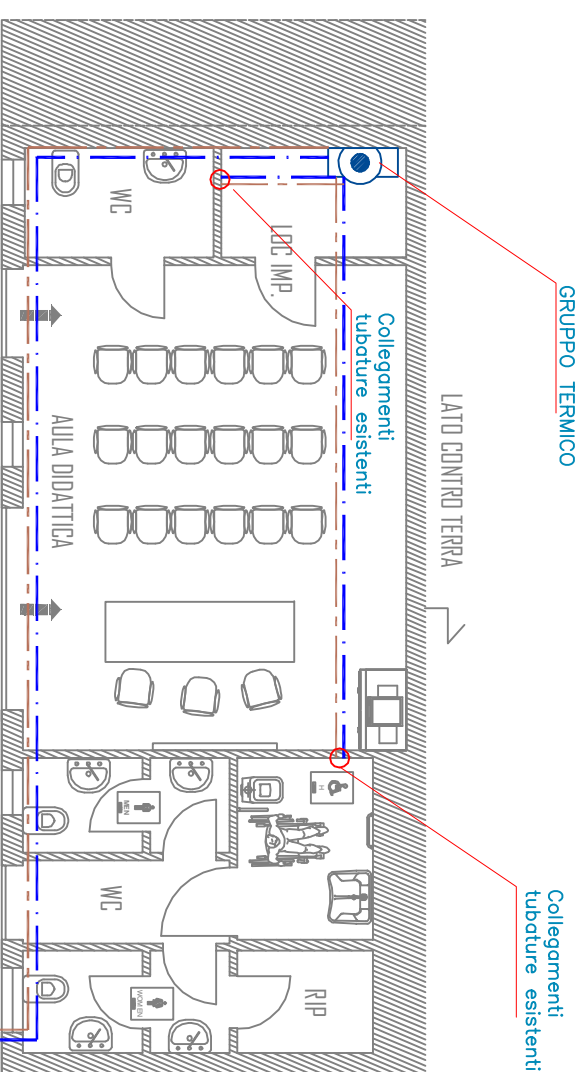

SCHEMA IMPIANTO IDRICO \_ RAPP. 1:100

INTEGRAZIONE E COMPLETAMENTO IMPIANTI ESISTENTI

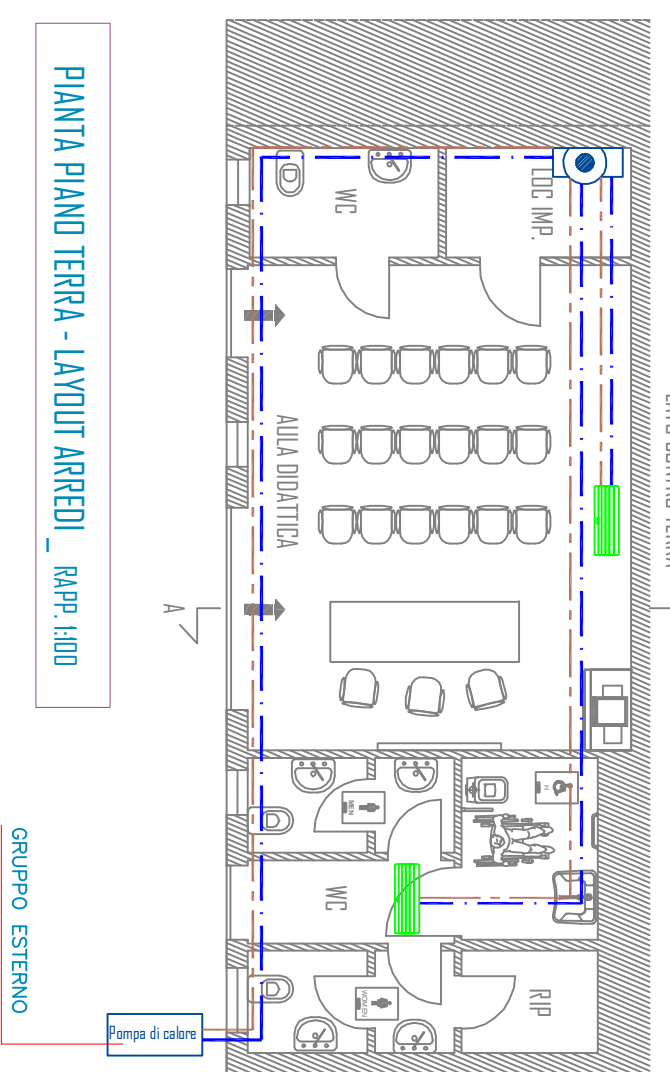

PIANTA PIANO TERRA - LAYOUT ARREDI \_ RAPP. 1:100

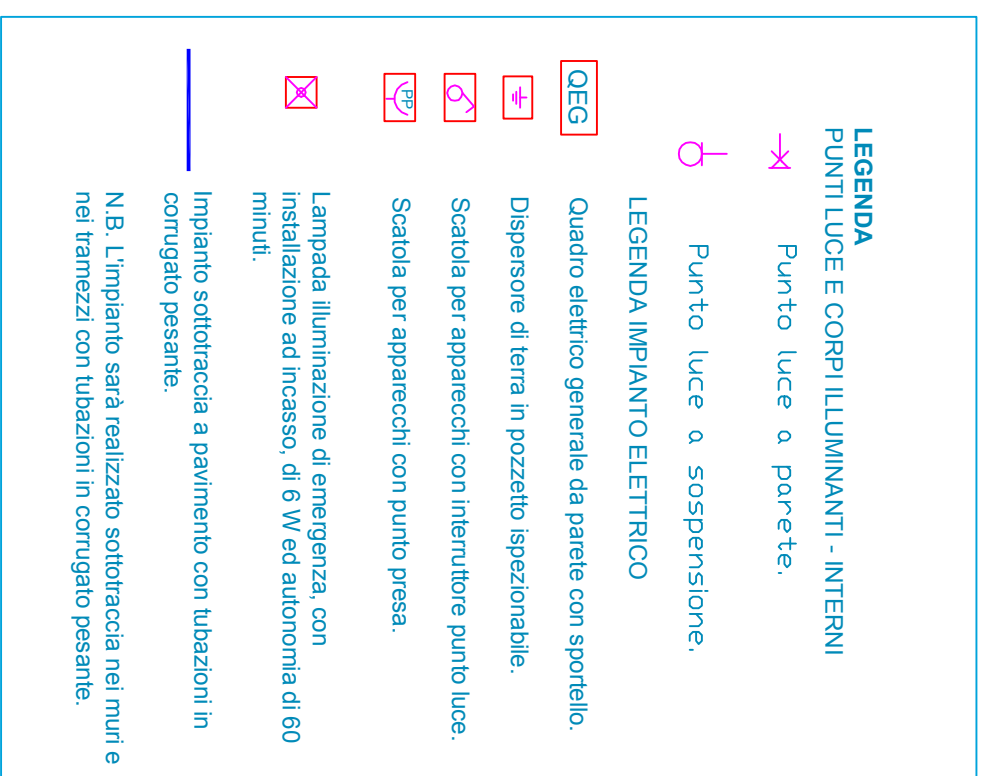

SCHEMA DI ALLACCIAMENTO ALL'ACQUEDOTTO

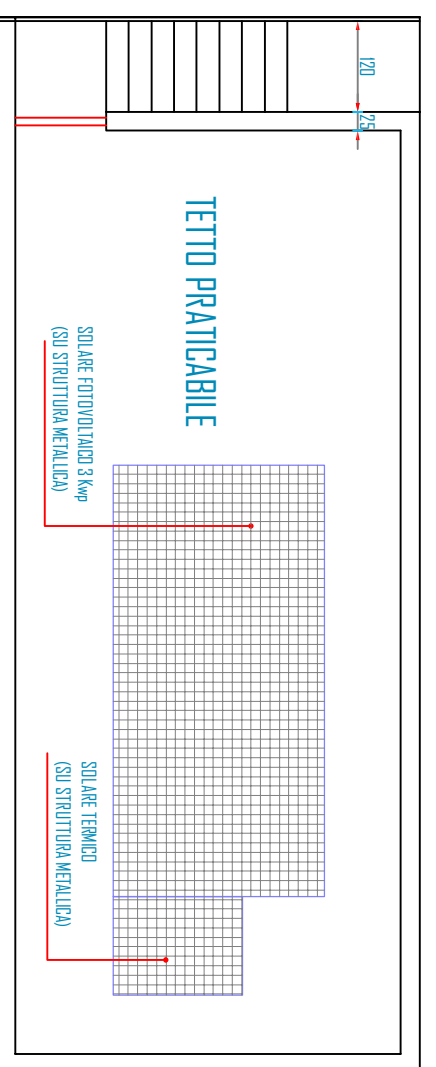
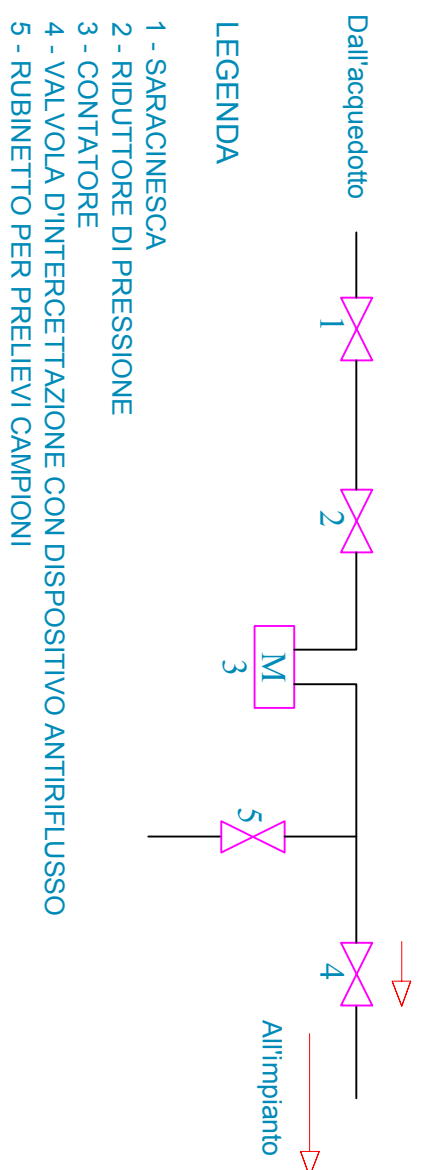

PIANTA COPERTURA - LAYOUT IMPIANTI \_ RAPP. 1:100

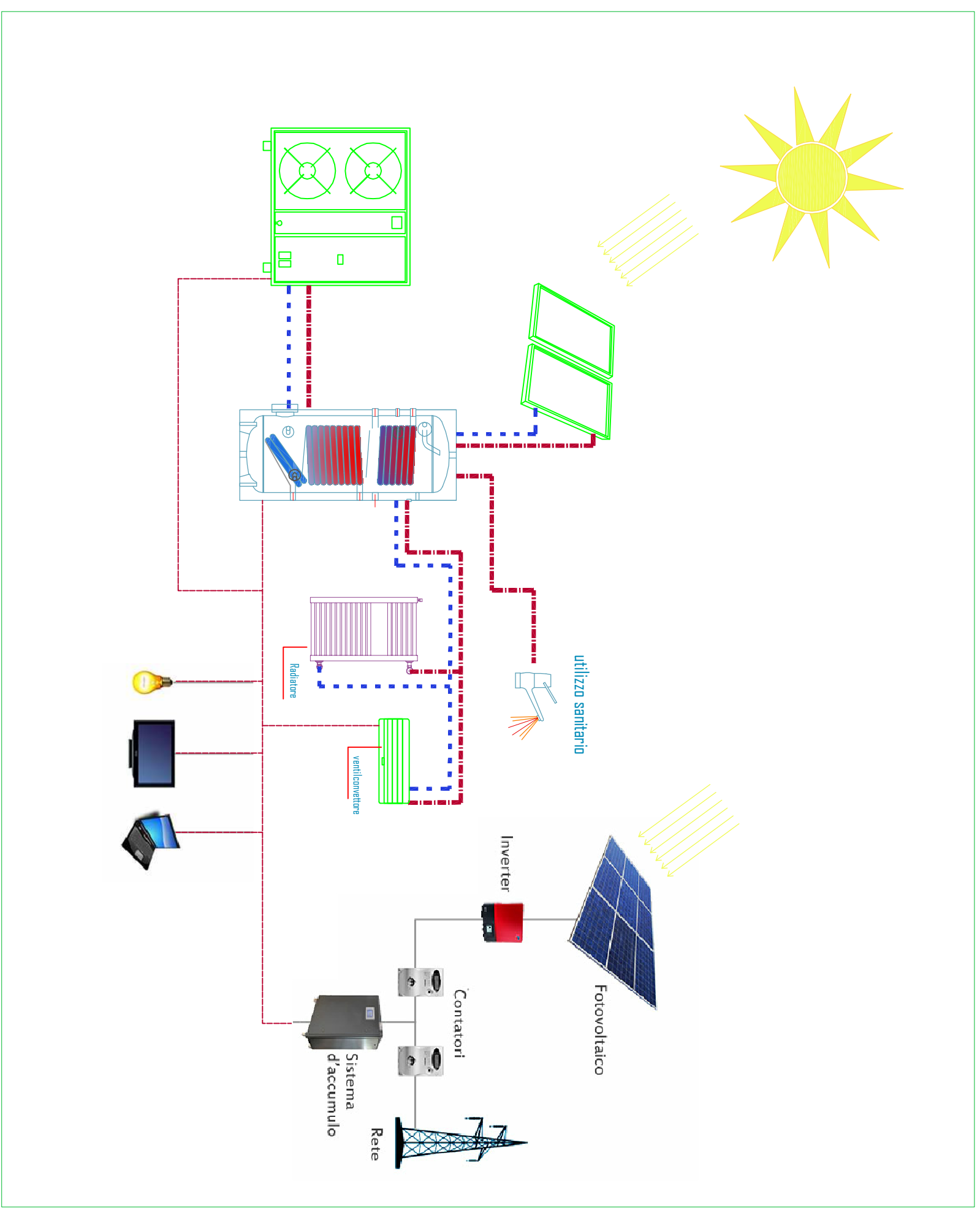

SCHEMA FUNZIONALE IMPIANTO TERMICO CON POMPA DI CALORE

**PROGETTO DEFINITIVO - ESECUTIVO**

**COMMITTENTE**  
**COMUNE DI PADULLA**  
 PROVINCIA DI SALERNO  
 PADULLA TRA CULTURA E NATURA.  
 INTERVENTI DI PROMOZIONE E VALORIZZAZIONE DEL TERRITORIO DELLA CERTOSA TRA ITINERARI TURISTICI E RICREATIVI.  
 (ASSOCIAZIONE TRA I COMUNI DI PADULLA E MONTESANO S.M.)

**OGGETTO**  
 Padula Europa Capital  
 Fattore Motore della Zonizzazione

**ELABORATI TECNICI**  
 ELABORATI GRAFICI DI PROGETTO:  
 CENTRO DI ACCOGLIENZA PER LA FORMAZIONE E L'INFORMAZIONE DI "NOI BARDINETTO"  
 - LAYOUT ARREDI  
 - LAYOUT E SCHEMI IMPIANTISTICI

**TAVOLA**  
 EG\_06

**RAPP. VARE**  
 settembre 2017

**REDAZIONE**  
 settembre 2017

**R.U.P. PROGETTAZIONE**  
 Il Responsabile dell'Ufficio Tecnico  
 Ing. Michele TAMMARITANO

**UNIONE EUROPEA**  
 Fondo europeo agricolo  
 Sviluppo rurale  
 Fatsop Misura 7.51

**REGIONE CAMPANIA**

**PSR14-20 Campania**

**PSR REGIONE CAMPANIA 2014-2020**  
 BANDO MISURA 7 - SOTTOMISURA 7.5  
 TIPOLOGIA 7.51

Sostegno a investimenti di fruizione pubblica in infrastrutture ricreative e turistiche su piccola scala